



NOTICE PORTE A LANIERES

PASSPORT

MAVIFLEX

8 - 14, rue Vaucanson

69150 Décines - France

Tél. +33 (0)4 72 15 88 88

Fax +33 (0)4 72 15 88 80

E-mail : maviflex@maviflex.com

www.maviflex.com

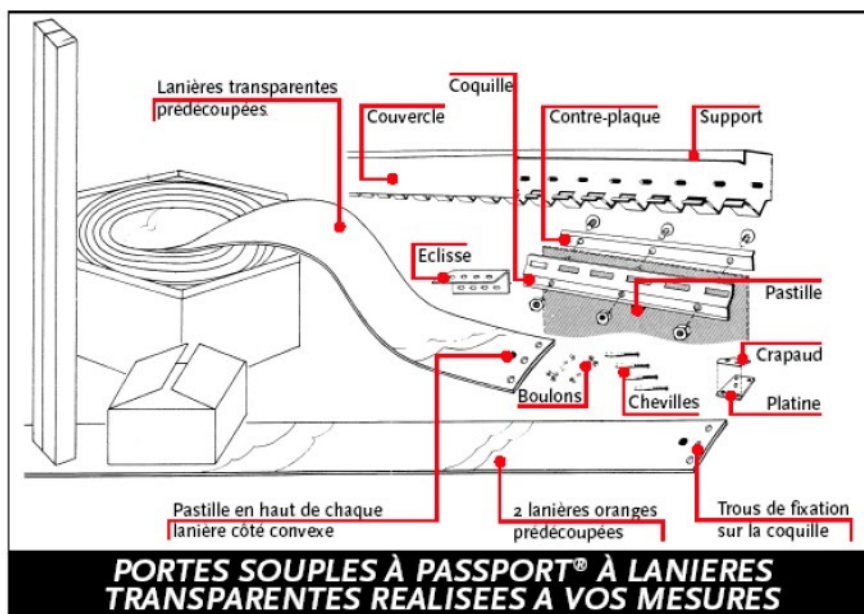

1 – LES SUPPORTS

Etape 1 :

Positionner l'éclisse entre les 2 supports

Etape 2 :

Positionner une coquille entre les 2 supports

Avant de boulonner l'éclisse. La coquille sert de gabarit et doit être retirée ensuite.

Etape 3 :

Boulonner l'éclisse :

- Côté face verticale pour une installation Sous IPN ou sous linteau.
- Côté face horizontale pour une fixation en tapée sur le mur
- Côté face horizontale et verticale pour fixation sous monorail coulissant.

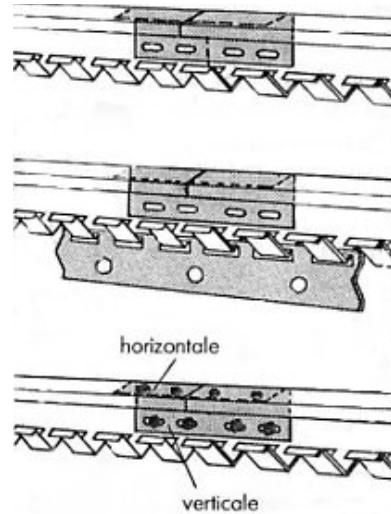

2 – L'AJUSTEMENT DE SUPPORT POUR INSTALLATION SOUS LINTEAU OU IPN

Il faut ajuster l'ensemble du support de telle sorte qu'il mesure 2 cm de moins que la distance entre mur (chambranles).

Pour ce faire, il suffit de scier entre 2 crochets sur une des extrémités du support.

3 – LES LANIERES SUR LES COQUILLES

Etape 1 :

Séparer les lanières prédécoupées sur le rouleau par une simple traction manuelle.

Etape 2 :

-Boulonner les coquilles avec la contreplaque.

- Le bec de la contreplaque vers le haut.
- Le bec de la coquille vers le bas.
- Le côté convexe de la lanière est marquée d'une pastille rouge.
- Le côté convexe de la lanière est côté de la cambrure (bec) de la coquille.
- La tête des boulons poêliers est positionnée de la contreplaque

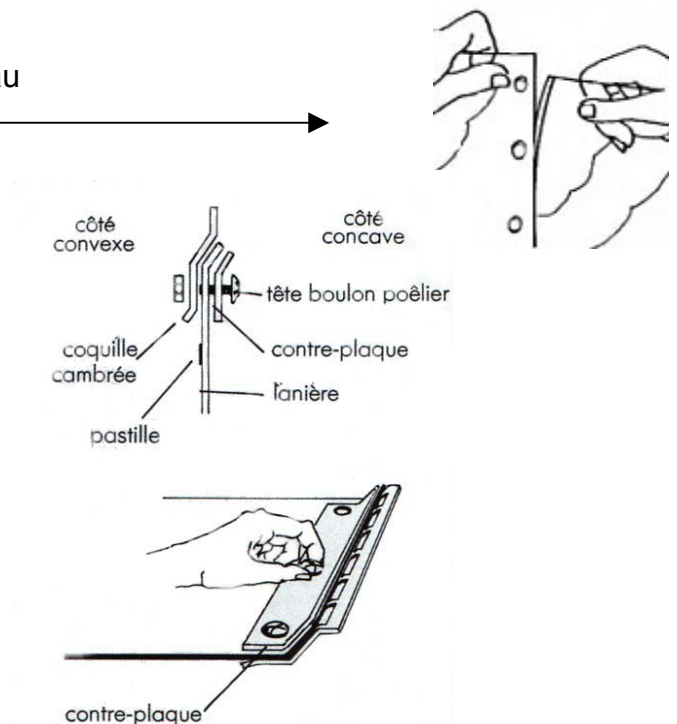

Recommandation :

Les lanières PVC ne doivent pas toucher le sol car en été, les lanières peuvent s'allonger de quelques centimètres du fait de la dilatation.

Laisser 2 cm d'espace avec le sol.

Entretien : Les lanières peuvent être nettoyées avec de l'eau et du savon ou avec un détachant non abrasif pour le PVC.

4 – LES TYPES DE FIXATION DES SUPPORTS

Fixation sous linteau

Etape 1 :

Prévoir impérativement 1 cm entre mur de chaque côté du support. (recouper le support entre 2 crochets)

Etape 2 :

Percer et cheviller tous les 50 cm.

Pour un support béton utiliser des chevilles à expansion pour vis de 8

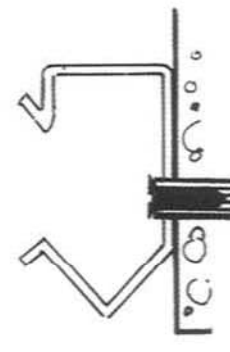
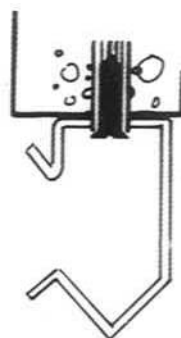

Fixation sur mur en Tapée

Percer et cheviller tous les 50 cm.

Pour un support béton utiliser des chevilles à expansion pour vis de 8

Fixation sous IPN de 80 ou 100

Etape 1 :

Boulonner tous les 80 cm une platine et un crapaud sur le support.

Placer la 1^{ère} platine à 10 cm du bord du support.

Etape 2 :

Présenter le support en engageant le 1^{er} crapaud et fixer l'ensemble à l'IPN en boulonnant en ensuite le 2^{ème} crapaud.

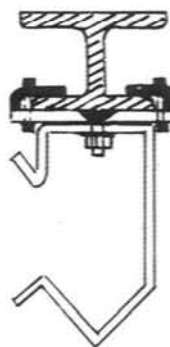

Fixation sous Monotrail coulissant

Etape 1 :

Répartir les chariots à roulettes dans le monorail tous les 60 cm pour les lanières de 200 ou 300 mm ou tous les 40 cm pour les lanières de 400 mm.

Etape 2 :

Fixer les chariots sur le support en utilisant les Perforations (type boutonnière) prévues à cet effet.

Etape 3 :

Dévisser les butées et engager les chariots déjà installées sur le support.

Revisser ensuite les 2 butées d'extrémités.

Etape 4 :

Fixer l'ensemble à l'aide des équerres prévues. (voir ci-dessous)

Percer et cheviller tous les 50 cm.

Pour un support béton utiliser des chevilles à expansion pour vis de 8

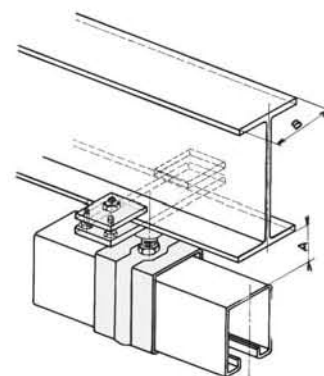
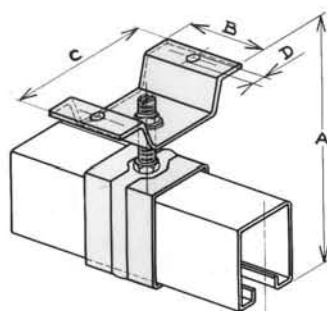
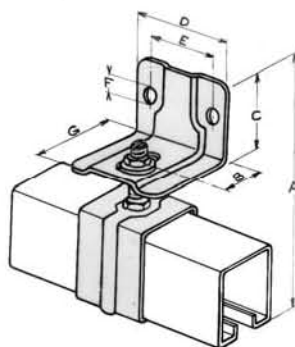
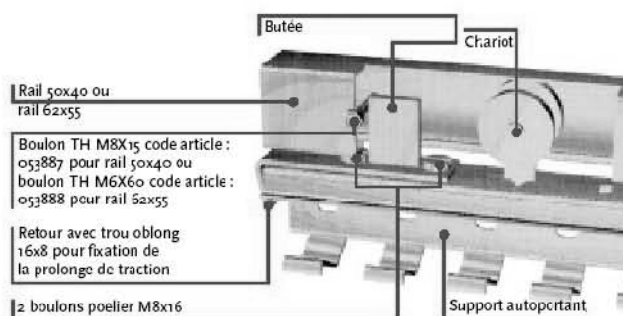

5 – ACCROCHAGE ET RECOUVREMENT DES LANIÈRES

Etape 1 :

Respecter la forme concave et convexe des lanières (fig. 13)

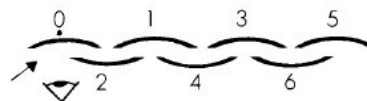

Les lanières de fond doivent être mises en place côté
Contreplaques et têtes poêliers visibles (figure 14)

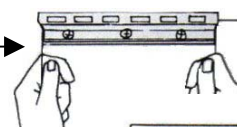

Les lanières de recouvrement doivent être mises en place
Côté contreplaques visibles et têtes poêliers invisibles fig.15

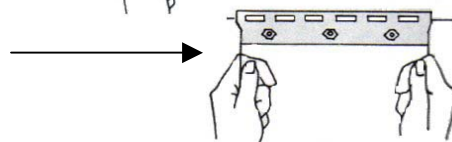

Etape 2 :

Le recouvrement
des lanières
selon leur largeur

200 mm
300 mm
400 mm

Lanière de 200 mm

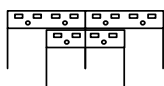
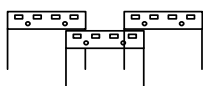

Lanière de 300 mm

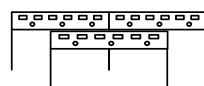
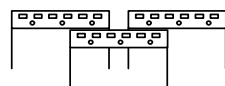
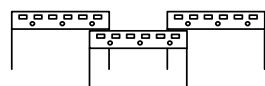

Lanière de 400 mm

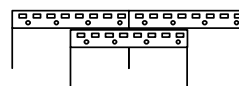
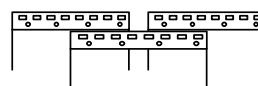
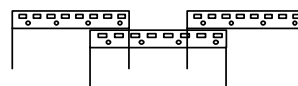
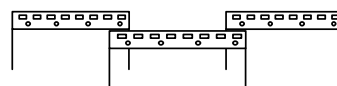

R = Recouvrement par côté

50 : veut dire Recouvrement 50 mm

100 veut dire Recouvrement 100 mm

150 veut dire Recouvrement 150 mm

200 veut dire Recouvrement 200 mm

Etape 3 :

Procéder à l'accrochage selon le recouvrement .

Commencer par la lanière orange (option) puis par les autres
lanières au fur et à mesure pour finir par la 2^{ème} lanière orange.

Naturellement, selon la dimension de la porte, la lanière orange
peut avoir un recouvrement différent des autres lanières.

Etape 4 :

Vous avez terminé l'accrochage des lanières .

Fixer les couvercles.

Il suffit de présenter la lèvre inférieure des crochets
et d'appuyer fortement pour encliqueter le
couvercle sur la nervure supérieure du support (fig.16)

Selon certaines dimensions ou pour une fixation
sous linteau, un des couvercles devra être recoupé à longueur.

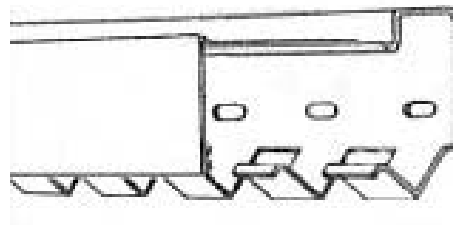

VOTRE PORTE EST MAINTENANT INSTALLEE .

Pour le remplacement de vos lanières usagées, vous pourrez soit :

- *Recommander des lanières coupées à longueur.*
- *Recommander des rouleaux de 50 m et vous ferez vous-même la découpe.*